

# SIB-DESIGN

ТЕХНИЧЕСКАЯ ИНФОРМАЦИЯ

ЧЕРТЕЖИ УЗЛОВ



### Содержание

Одностворчатый оконный блок: коробка 68, створка Z 60 . . . . .	2
Двухстворчатый оконный блок с импостом: горбылек 68, створка Z 60 . . . . .	3
Двухстворчатый оконный блок с импостом: импост 78, створка Z 60 . . . . .	4
Двухстворчатый безимпостный оконный блок: шульп, створка Z 60 . . . . .	5
Двухстворчатый безимпостный оконный блок: ложный импост 550535, створка Z 60 . . . . .	6
Двухстворчатый безимпостный оконный блок: ложный импост 550775, створка Z 60 . . . . .	7
Двухстворчатый безимпостный оконный блок: ложный импост 550536, створка Z 60 . . . . .	8
Двухстворчатый безимпостный оконный блок: горбылек 68, створка Z 60 . . . . .	9
Одностворчатый оконный блок с глухой частью: горбылек 68, створка Z 60 . . . . .	10
Одностворчатый оконный блок с глухой частью: импост 78, створка Z 60 . . . . .	11
Глухое остекление: коробка 68, горбылек 68 . . . . .	12
Глухое остекление: коробка 68, импост 78 . . . . .	13
Глухое остекление (вес заполнения свыше 30кг.): коробка 68 . . . . .	14

# Чертежи узлов

Одностворчатый оконный блок: коробка 68, створка Z60

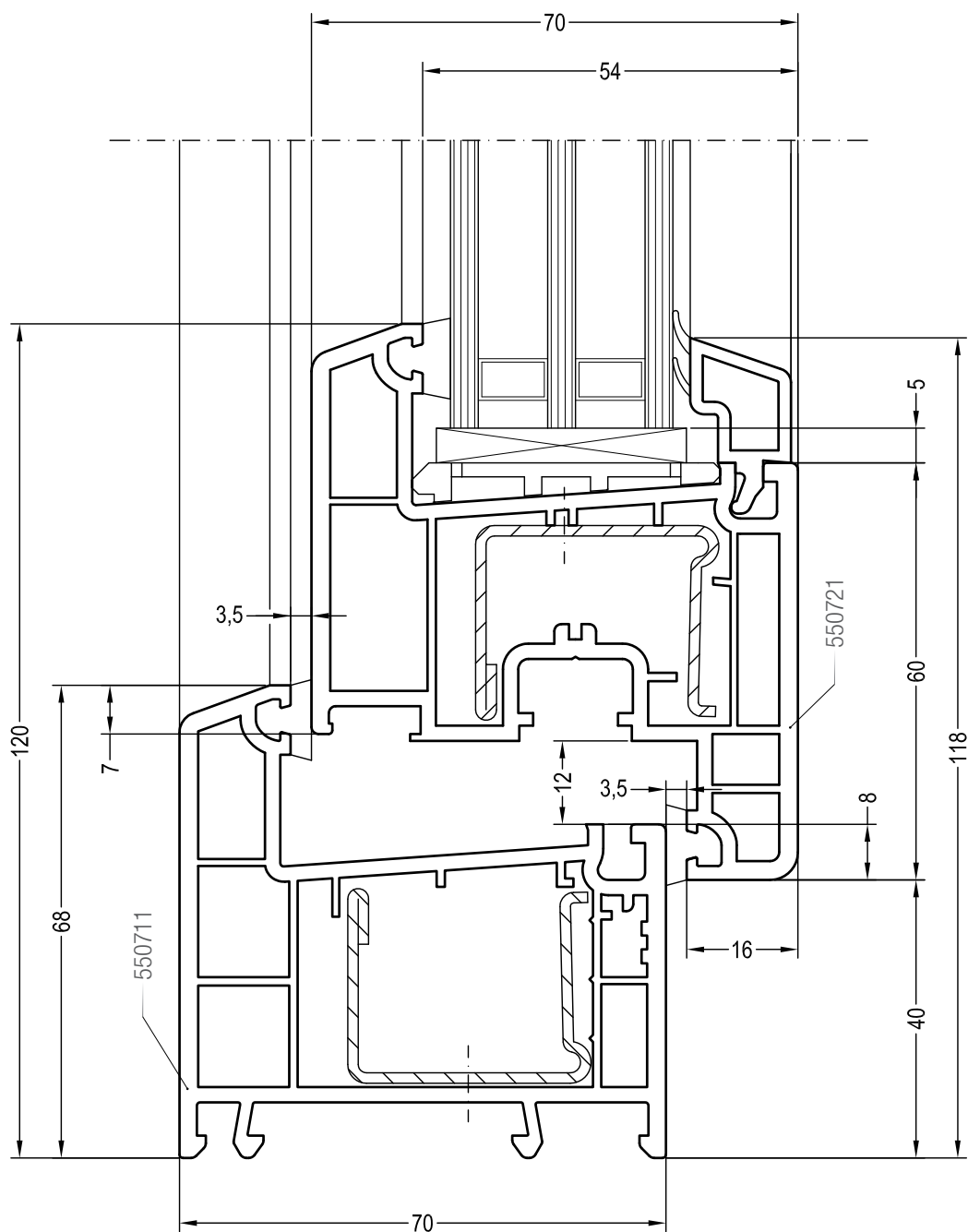
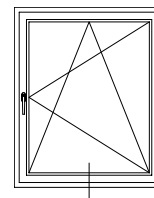

# Чертежи узлов

Двухстворчатый оконный блок с импостом: горбылек 68, створка Z 60

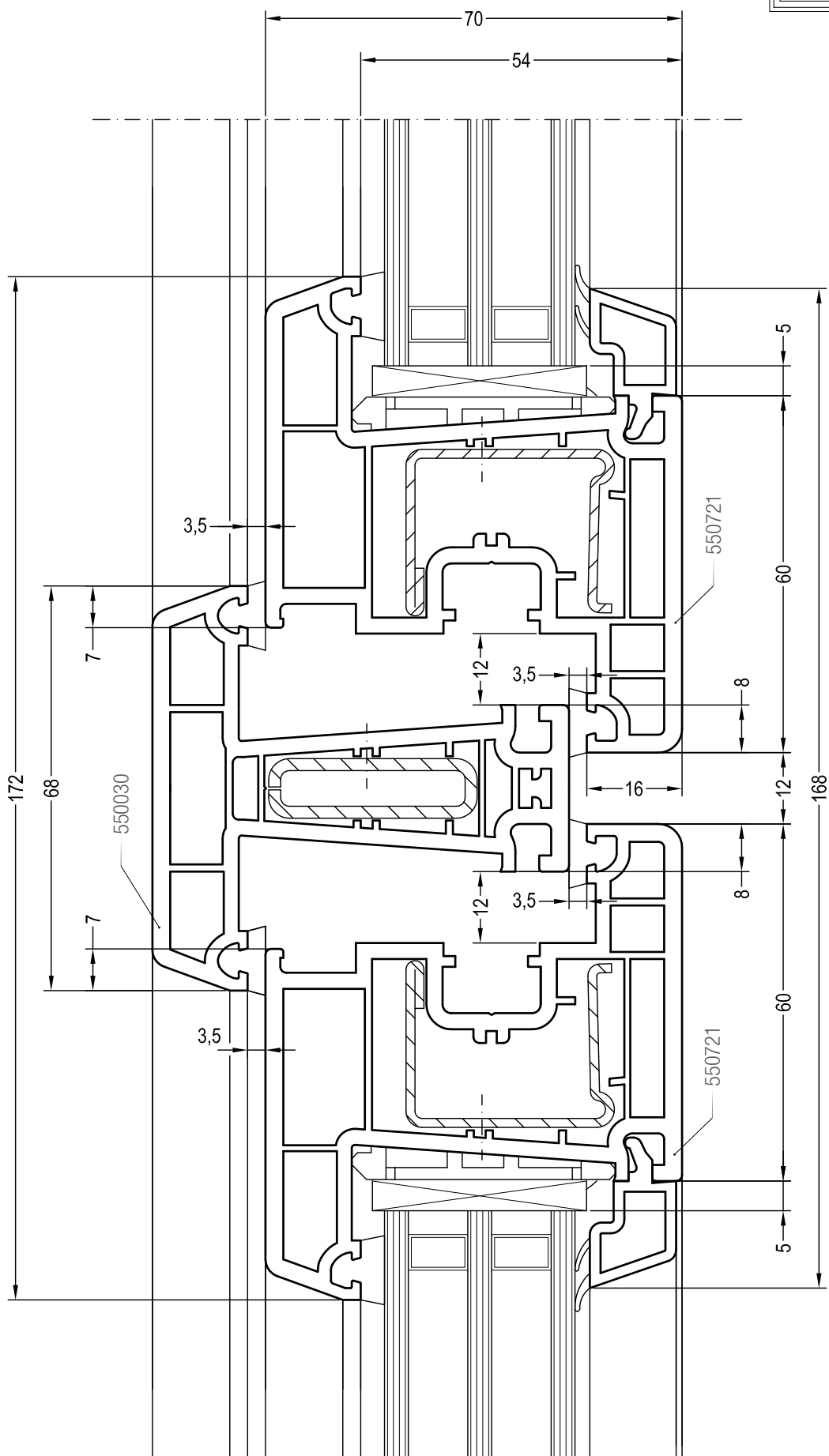
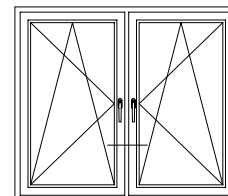

# Чертежи узлов

Двухстворчатый оконный блок с импостом: импост 78, створка Z 60

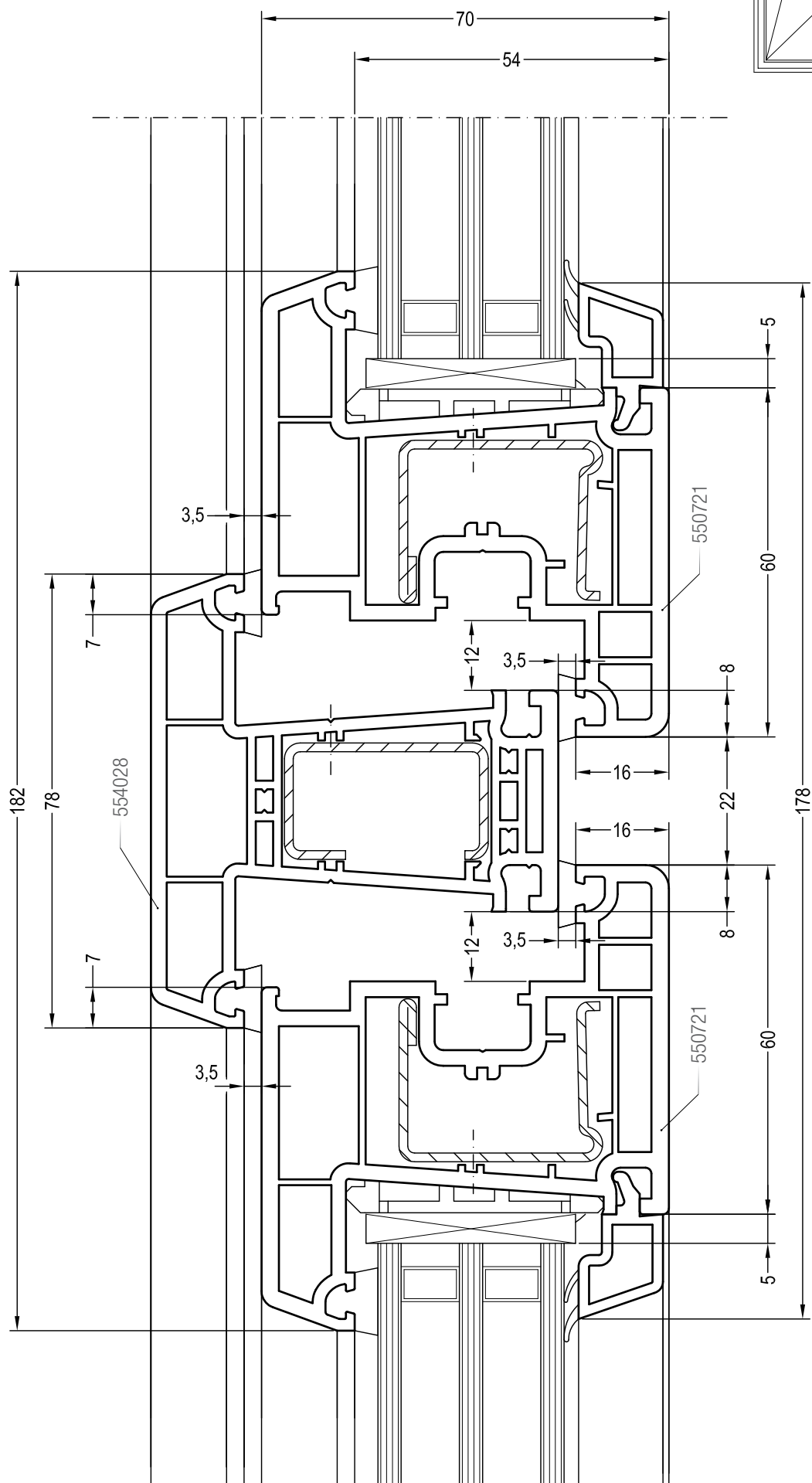
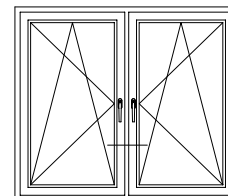

# Чертежи узлов

Двухстворчатый безимпостный оконный блок: штамп, створка Z 60

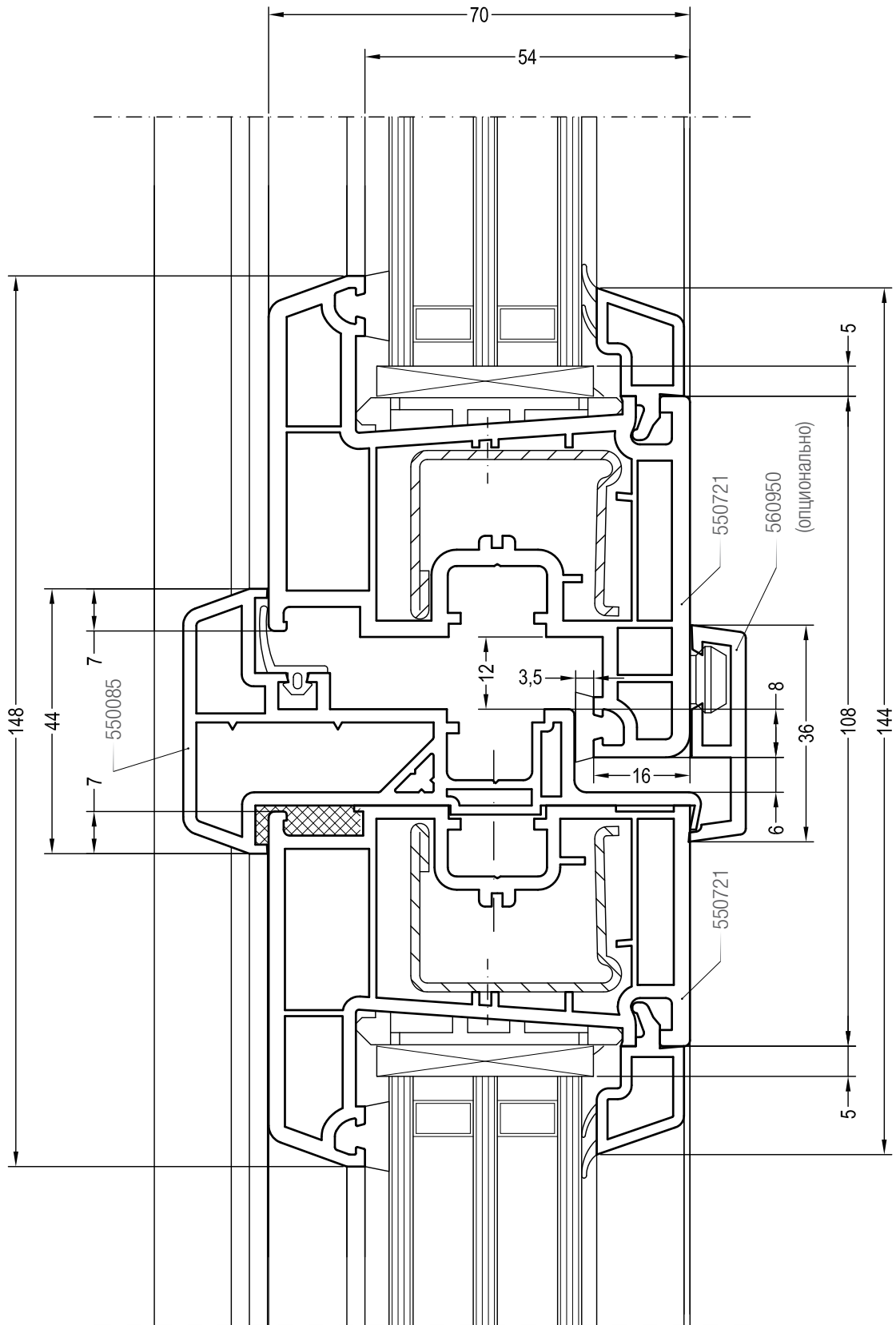
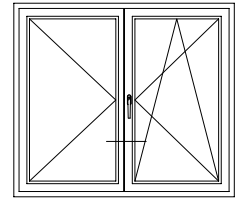

# Чертежи узлов

Двухстворчатый безимпостный оконный блок: ложный импост 550535, створка Z 60

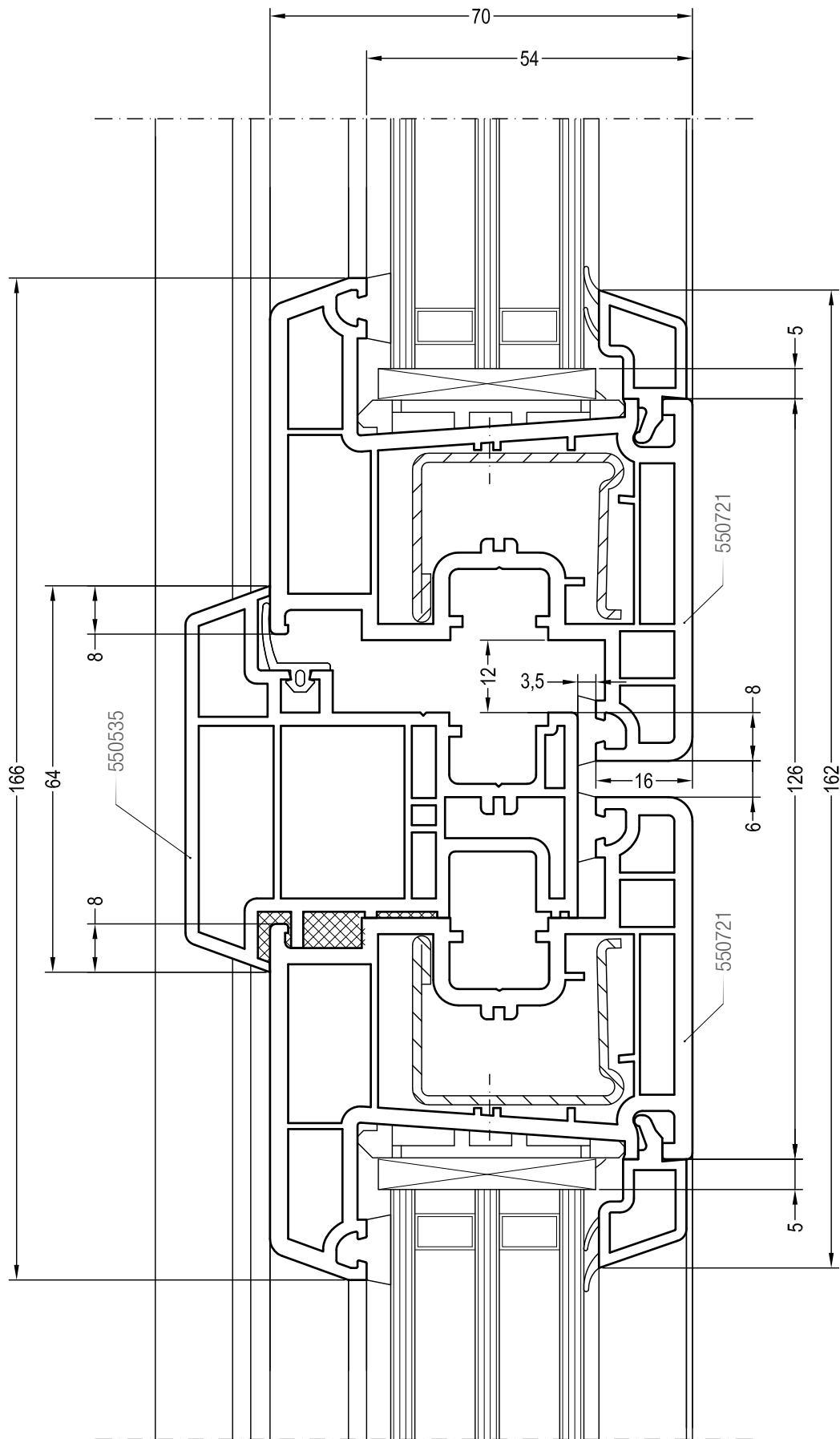
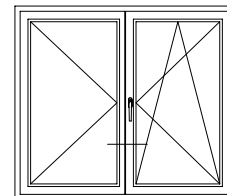



# Чертежи узлов

Двухстворчатый безимпостный оконный блок: ложный импост 550775, створка Z 60

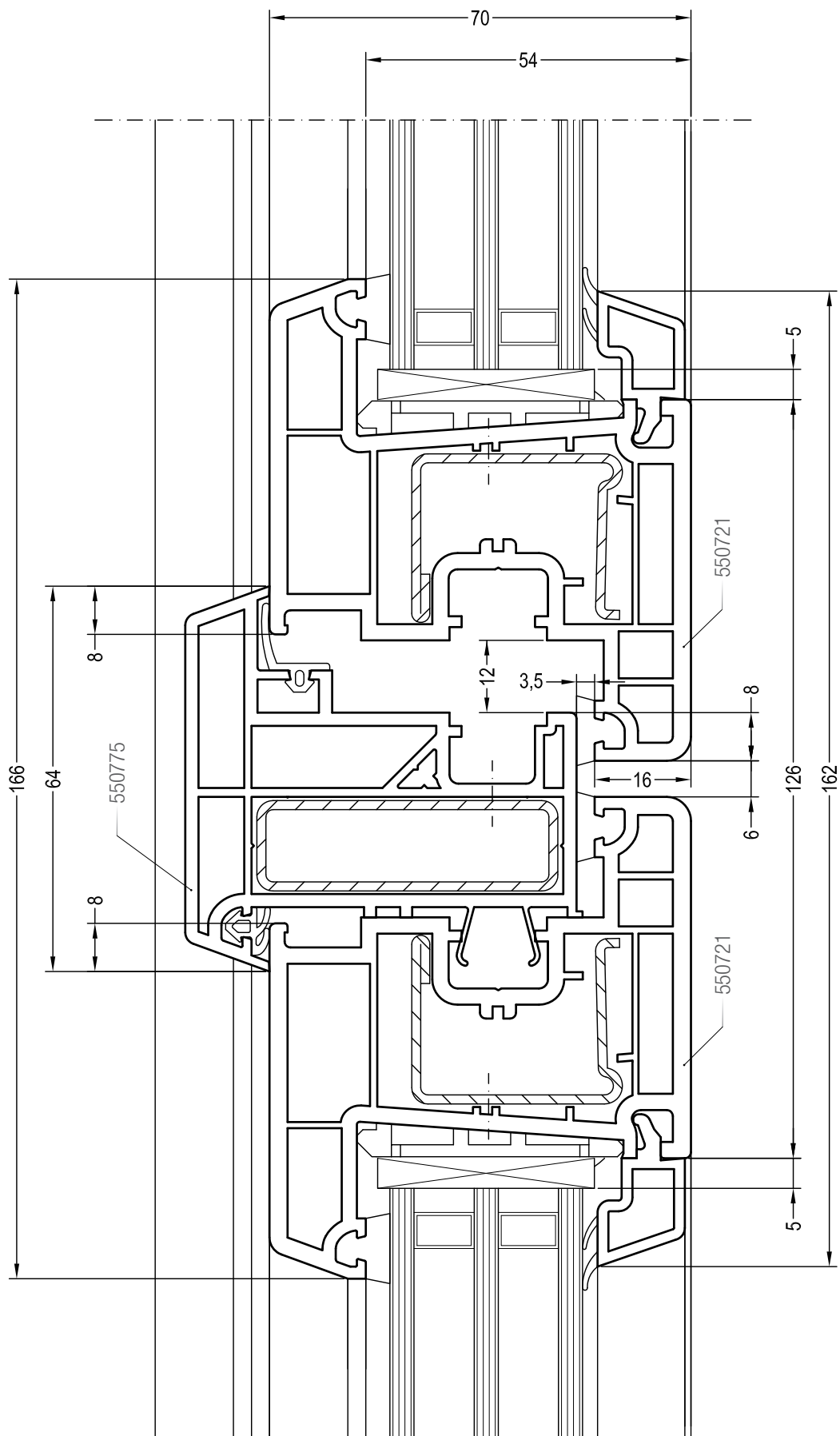
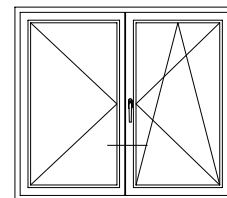

# Чертежи узлов

Двухстворчатый безимпостный оконный блок: ложный импост 550536, створка Z 60

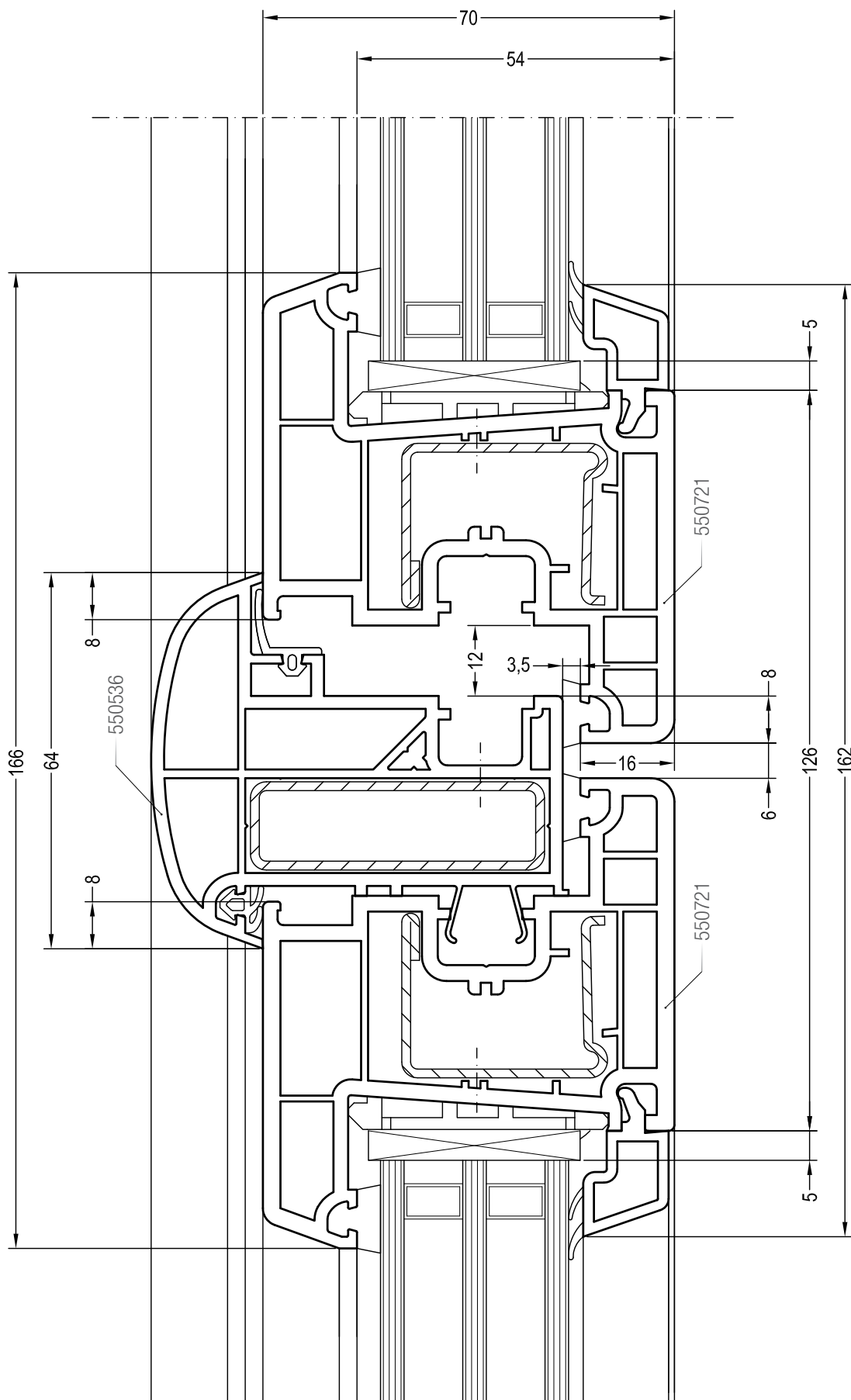
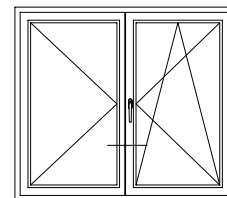

# Чертежи узлов

Двухстворчатый безимпостный оконный блок: горбылек 68, створка Z 60

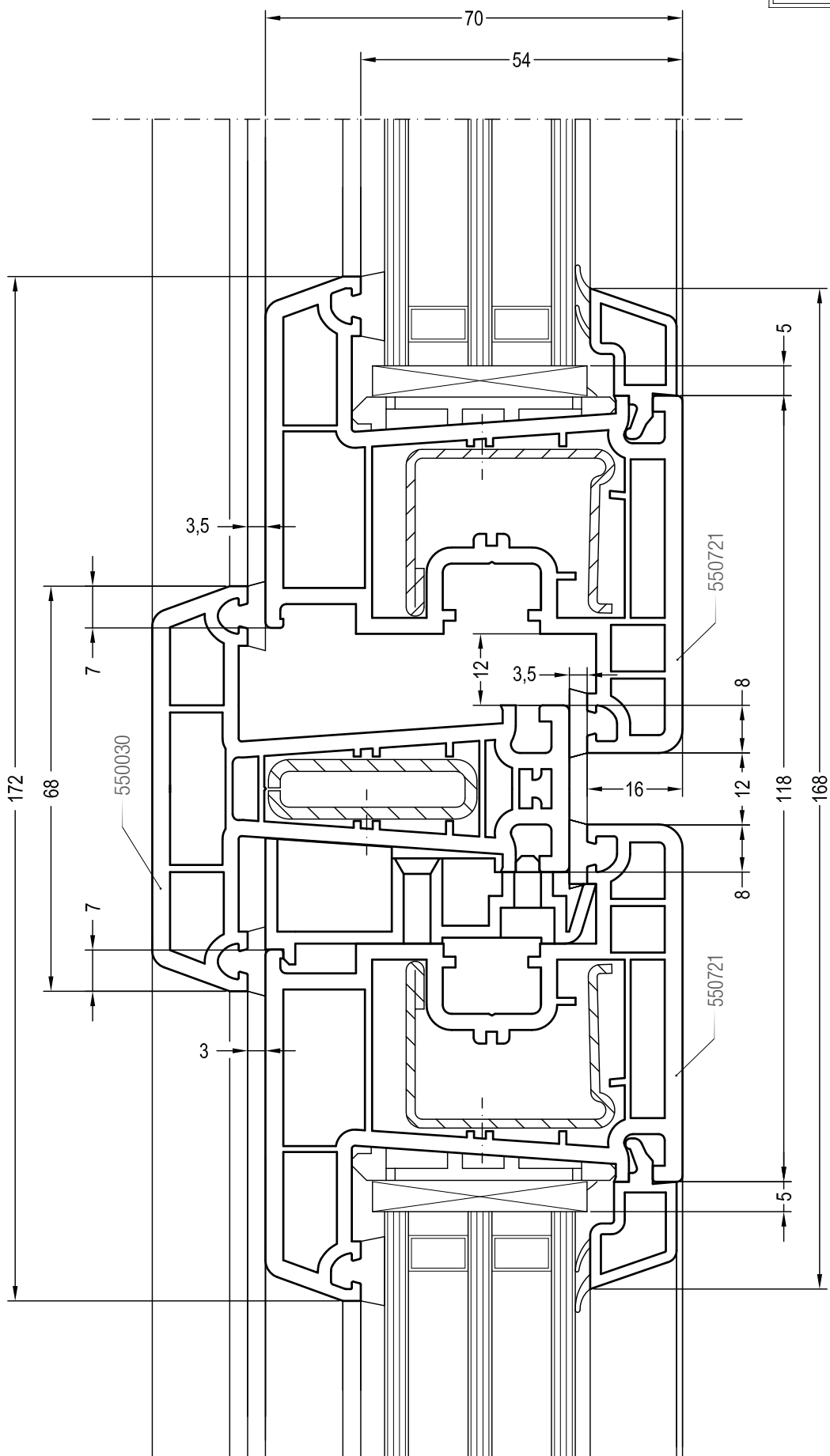
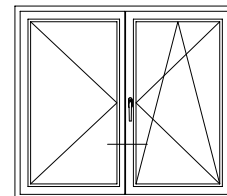

# Чертежи узлов

Одностворчатый оконный блок с глухой частью: горбылек 68, створка Z 60

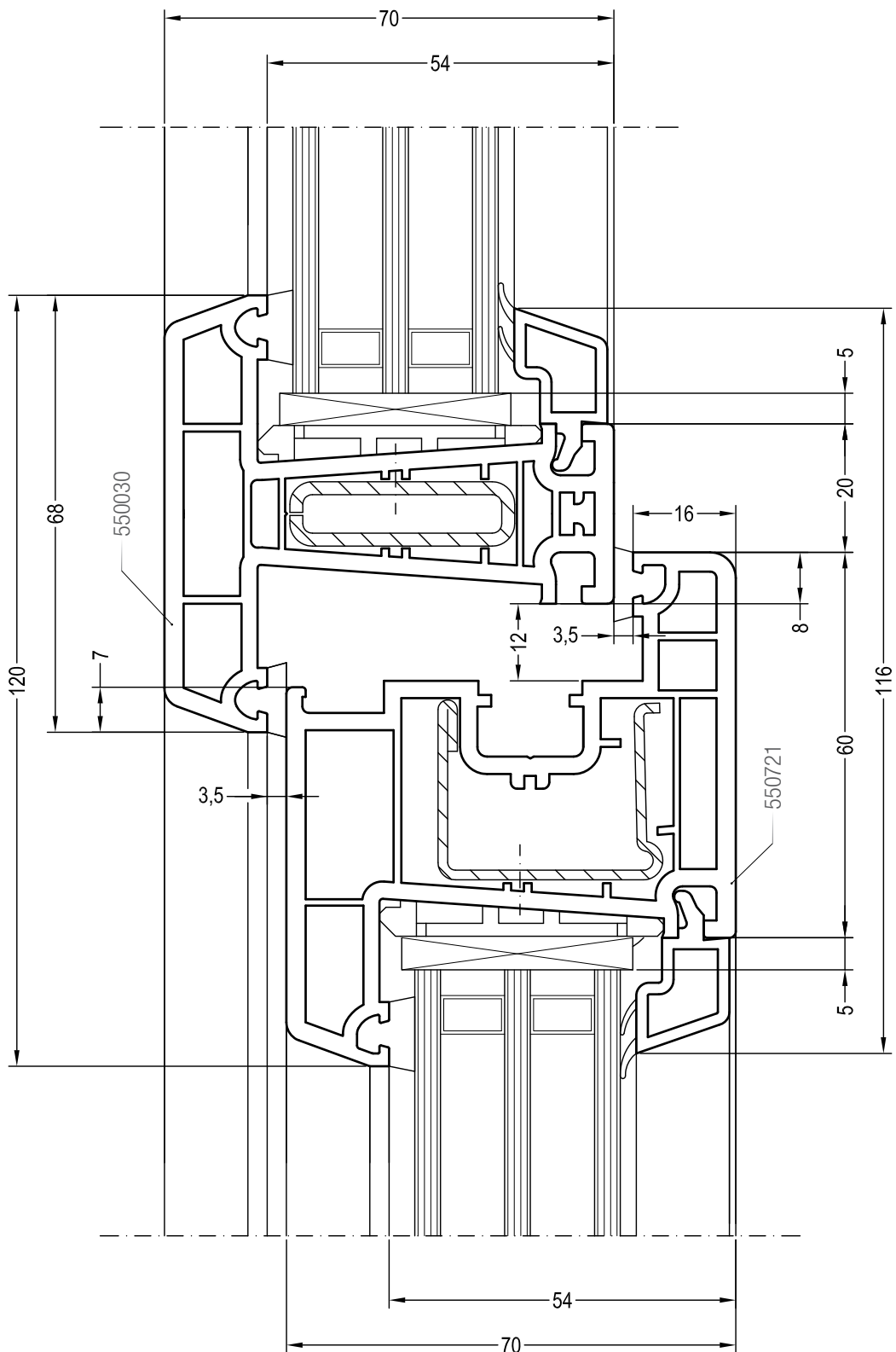
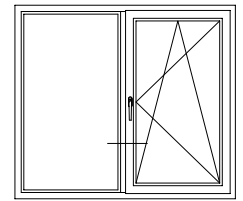

# Чертежи узлов

Одностворчатый оконный блок с глухой частью: импост 78, створка Z 60

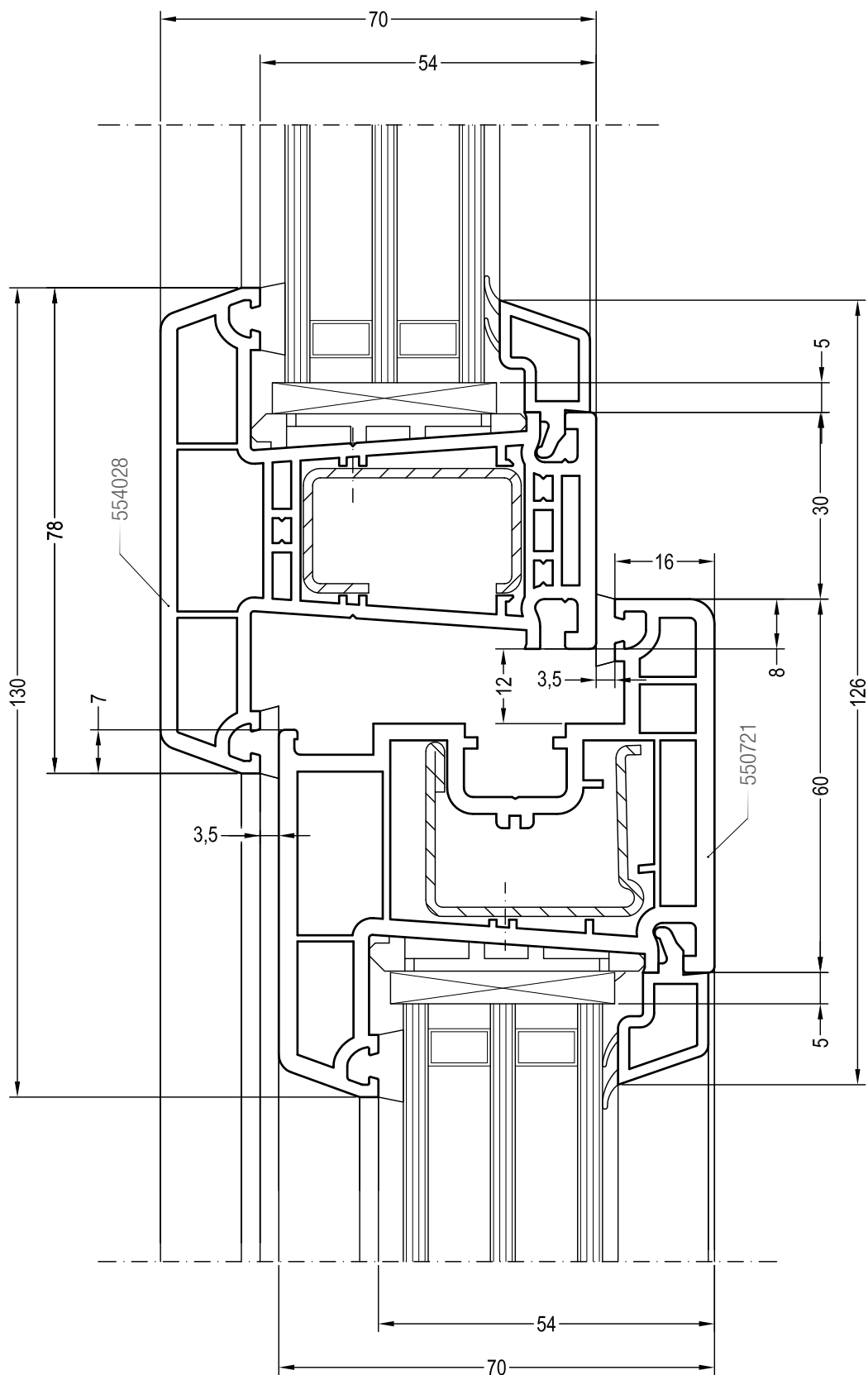
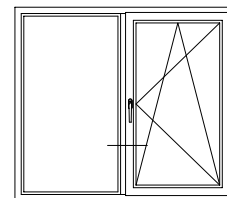

# Чертежи узлов

Глухое остекление: коробка 68, горбылек 68

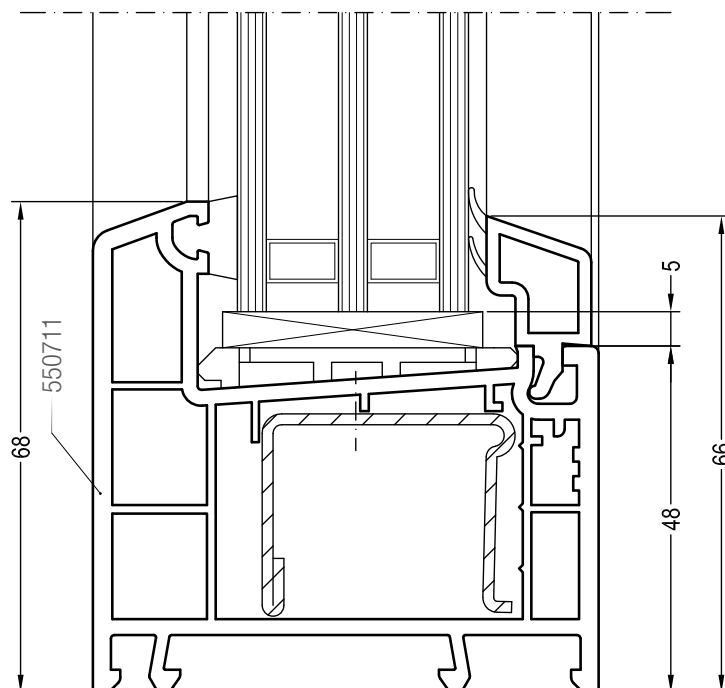
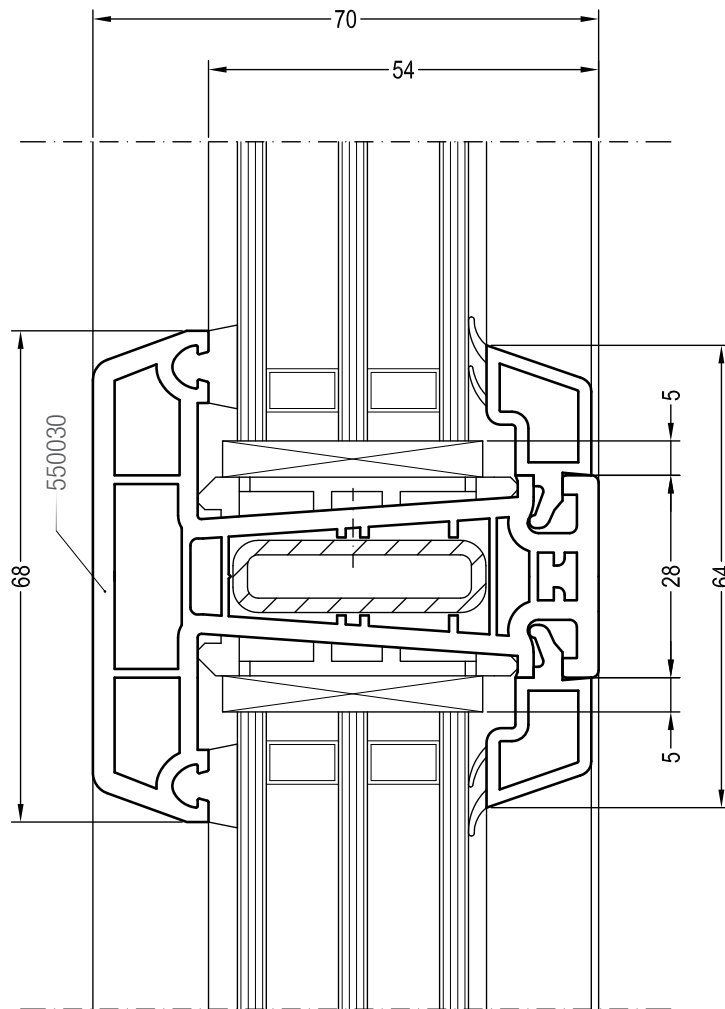
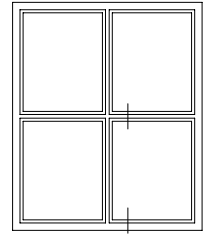

# Чертежи узлов

Глухое остекление: коробка 68, импост 78

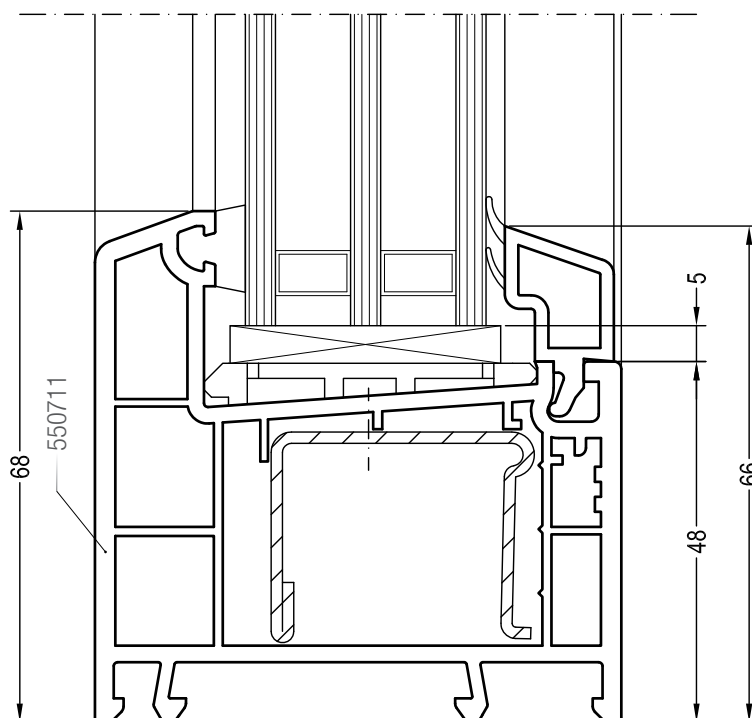
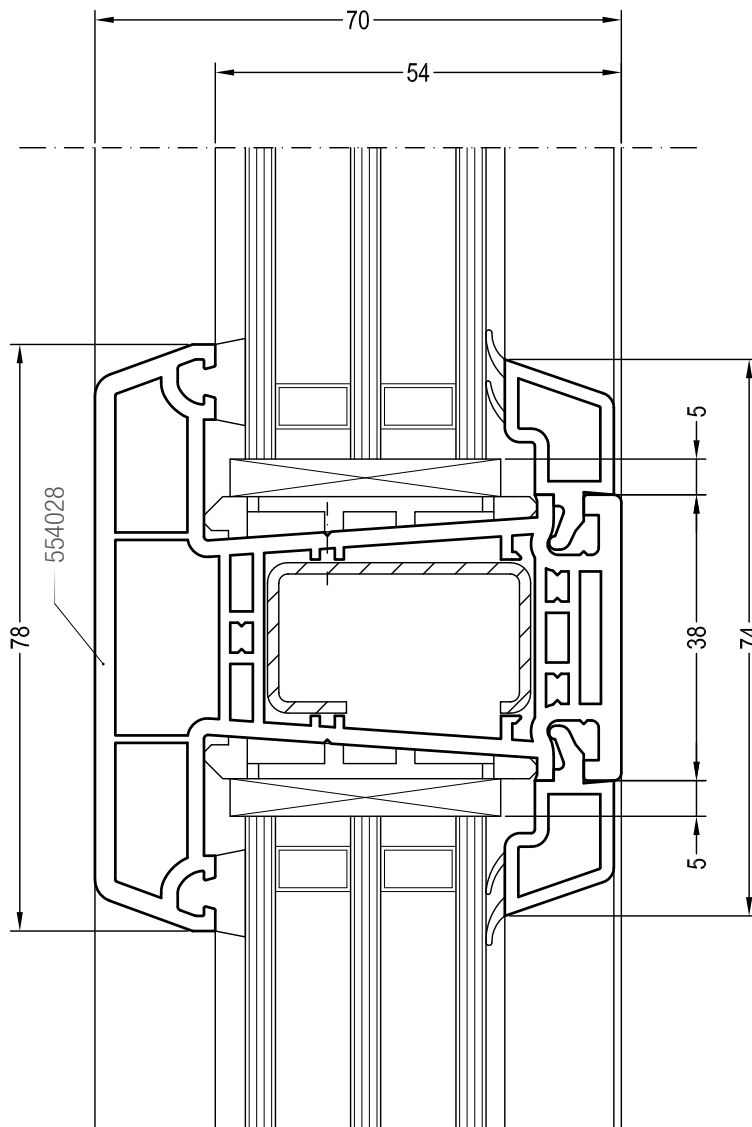
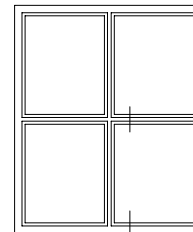

## Чертежи узлов

Глухое остекление (вес заполнения свыше 30кг.): коробка 68

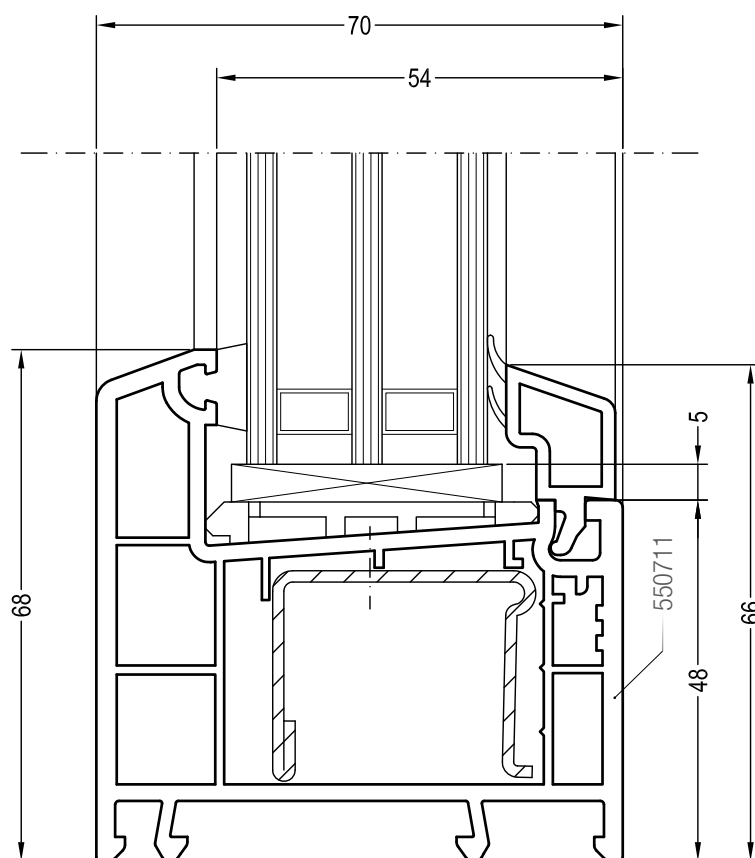
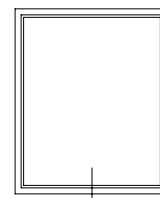

В случае глухого остекления, если вес заполнения превышает 30кг., то независимо от возможностей по закреплению оконного блока в строительную конструкцию, в обязательном порядке подлежит армированию нижняя горизонталь коробки. Выбор подходящих типа и способа установки армирования призван обеспечить надежную передачу нагрузки от веса заполнения через монтажные колодки к несущим элементам строительной конструкции.



---

Наши практические устные и письменные технические консультации основываются на опыте и проводятся с полным знанием дела, но, тем не менее, не являются обязательными к выполнению указаниями. Находящиеся вне нашего влияния различные условия производства и эксплуатации исключают какие-либо претензии по нашим рекомендациям. Рекомендуется проверить, насколько пригоден для предусмотренного Вами использования продукт REHAU. Применение и использование, а также переработка продукта происходят вне нашего контроля и поэтому всецело попадают под Вашу ответственность.

В случае возникновения вопроса об ответственности возмещение ущерба распространяется только на стоимость поставленного нами и использованного Вами товара. Наши гарантии распространяются на стабильное качество нашего продукта, выпускаемого согласно нашей спецификации и в соответствии с нашими общими условиями поставки и оплаты. Авторские права на документ защищены. Права, особенно на перевод, перепечатку, снятие копий, радиопередачи, воспроизведение на фотомеханических или других подобных средствах, а также сохранение на носителях данных, защищены.